

Waschtischplatten-Lösungen für das millimetergenaue Designerbad!

HYPE 3.0

- hochwertige Waschtischplatten für kreative Badplanung
- Unter- und Zusatzschränke
- hängend, zerlegt



MADE IN GERMANY

Beckenalternativen in Glas, Keramik und Gussmarmor



Nur 20 schnelle Arbeitstage Lieferzeit!

Waschtischplatten in 3 Dekoren von 600 bis 2200 mm Breite Zuschnitt mm-genau!



Beton Light¹⁾

Nature Oak¹⁾

Dark Stone¹⁾

An allen vier Schnittseiten beschichtet!

Die Plattendekore sind natürlichen Oberflächen nachempfunden. Jede ist ein Unikat mit wechselndem Dekor!

1) Feuchtraumoptimierte Oberflächennachbildung
Jede Platte ist ein Unikat.

**Minimaler Platzbedarf:
Flachspiegel mit LED-Aufsatzleuchte**



Tipp: Barrierefreie Lösung!



(Plattenbreite 1210 mm)
 82182 Spiegelschrank 600 mm
 Fremdbecken
 83255 Waschtischplatte
 Dark Stone¹⁾ 1210 mm
 83283 Vierkanrohr-Träger
 83243 Unterbauschrank 600 mm

Waschbecken-Vielfalt: ob rund, eckig, aufgesetzt oder eingebaut – Sie haben viele Gestaltungsmöglichkeiten!



¹⁾ Feuchtraumoptimierte Oberflächennachbildung
 Jede Platte ist ein Unikat.



HYPE 3.0

- hängend, zerlegt
- Unter- und Zusatzschränke

- ✓ Wasserfeste, quellsichere Verleimung
- ✓ Gedämpfte Scharniere
- ✓ Schubladen mit Soft-Close-System
- ✓ Griffe, chromglänzend inklusive

Korpus:	Front:
Weiß matt	Weiß Hochglanz
Anthrazit matt	Anthrazit Hochglanz



(Plattenbreite 1100 mm)
 82188 Spiegelschrank 1100 mm
 86216 Armatur MILANO
 83253 Waschtischplatte Beton Light¹⁾ 1100 mm
 74001 YEGA Glasbecken 804 mm
 83221 Waschtischunterschrank 800 mm
 83283 Vierkantröhr-Träger
 83161 Midschrank

Außergewöhnliches Duo: Beton-Dekor¹⁾ trifft Glasbecken.



Armatur NEW YORK mit Keramik-Aufsatzbecken grau

¹⁾ Feuchtraumoptimierte Oberflächennachbildung
 Jede Platte ist ein Unikat.

HYPE 3.0 Becken-Parade: Waschbecken-Alternativen von 405 mm bis 820 mm Breite



79699 Aufsatzbecken Keramik
weiß, 410 mm



82400 Keramik-Aufsatzschüssel
weiß, Ø 415 mm



83209 Keramik-Aufsatzbecken
weiß, Ø 424 mm



84908 Aufsatzbecken Keramik
grau, 500 mm



84900 Aufsatzbecken Keramik
weiß, 500 mm



82450 Keramikbecken kubisch
weiß, 600 mm



82901 Mineralgussbecken VC 60
weiß, 600 mm



83003 Keramik-Aufsatzbecken HYPE
weiß, 600 mm



73990 YEGA Glasbecken
weiß, 602 mm



79700 Keramik-Aufsatz-Waschtisch
weiß, 610 mm



84140 Keramikbecken B.perfekt
weiß, 622 mm



80001 Keramikbecken SF 70
weiß, 700 mm



74001 YEGA Glasbecken
weiß, 804 mm



79701 Aufsatzbecken Keramik
weiß, 810 mm



84150 Keramikbecken B.perfekt
weiß, 820 mm

HYPE 3.0

- hängend, zerlegt

- ✓ Wasserfeste, quellsichere Verleimung
- ✓ Gedämpfte Scharniere
- ✓ Schubladen mit Soft-Close-System
- ✓ Griffe, chromglänzend inklusive

Korpus:	Front:
Weiß matt	Weiß Hochglanz
Anthrazit matt	Anthrazit Hochglanz



(Plattenbreite 1100 mm)

83163 Midschrank

82183 Spiegelschrank DV 80, 800 mm

84150 Keramikbecken B.perfekt, 820 mm

83255 Waschtischplatte

Dark Stone¹⁾ 1100 mm

83223 Waschtisch-Unterschrank, 800 mm

83281 Vierkantröhr-Träger-Set



1) Feuchtraumoptimierte Oberflächennachbildung
Jede Platte ist ein Unikat.

Passende Spiegelschränke aus der Serie „Denver“ von 417 bis 1100 mm mit integrierter LED-Leuchte. Weitere Spiegelschrank-Alternativen finden Sie im FACKELMANN-Sortiment.



(Plattenbreite 1400 mm)
 82186 Spiegelschrank 600 mm (2x) 84140 Keramikbecken B.perfekt, 622 mm (2x)
 83253 Waschtischplatte 83211 Waschtischunterschrank 600 mm (2x)
 Beton Light¹⁾ 1400 mm



Der Innenspiegel ermöglicht die Rundum-Ansicht für perfektes Styling

HYPE 3.0

- hängend, zerlegt

- ✓ Wasserfeste, quellsichere Verleimung
- ✓ Gedämpfte Scharniere
- ✓ Schubladen mit Soft-Close-System
- ✓ Griffe, chromglänzend inklusive

Korpus:	Front:
Weiß matt	Weiß Hochglanz
Anthrazit matt	Anthrazit Hochglanz



(Plattenbreite 1500 mm)
 82187 Spiegelschrank DENVER, 800 mm
 86214 Armatur DENVER
 83253 Waschtischplatte Beton Light¹ 1500 mm
 73990 YEGA Glasbecken 602 mm
 83221 Waschtischunterschrank 804 mm
 83231 Unterbauschrank 600 mm
 83282 Winkelhalter (im Unterbauschrank)

HYPE 3.0 ist hervorragend mit den Spiegelementen aus dem FACKELMANN-Sortiment kombinierbar!



1) Feuchtraumoptimierte Oberflächennachbildung
 Jede Platte ist ein Unikat.

Aufbaubeispiele für Ihre individuelle Badgestaltung.

Für die Wahl des passenden Spiegelements oder Spiegelschranks stehen Ihnen in diesem Prospekt oder im umfangreichen FACKELMANN-Sortiment alle Möglichkeiten offen.



Aufbau-Variante 1100 mm

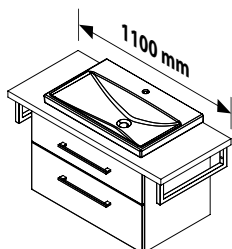

mm-Anzahl/ Menge	Art.-Nr.:	Bezeichnung
1100	83253/4/5	HYPE 3.0 Waschtischplatte, 1100 x 38 x 505 mm
1	83281	HYPE 2er-Set Vierkanrohr-Träger und Befestigung
1	83221/3	HYPE 3.0 Waschtisch-Unterbauschrank, 800 x 509 x 488 mm, 2 Schub
1	80001	Keramikbecken SF 700 x 165 x 450 mm, weiß

Aufbau-Variante 1100 mm

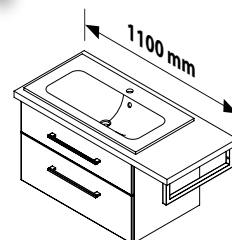

mm-Anzahl/ Menge	Art.-Nr.:	Bezeichnung
1100	83253/4/5	Waschtischplatte, 1100 x 38 x 505 mm
1	83283	HYPE Vierkanrohr-Träger und Befestigung
1	83221/3	HYPE 3.0 Waschtisch-Unterbauschrank, 800 x 509 x 488 mm, 2 Schub
1	74001	YEGA Glasbecken, 804 x 135 x 420 mm

Aufbau-Variante 1200 mm

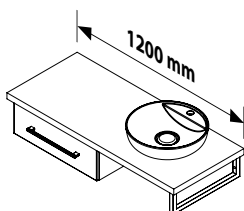

mm-Anzahl/ Menge	Art.-Nr.:	Bezeichnung
1200	83253/4/5	HYPE 3.0 Waschtischplatte, 1200 x 38 x 505 mm
1	83280	HYPE 2er-Set Winkelhalter und Befestigung (im Unterbauschrank)
1	83283	HYPE Vierkanrohr-Träger und Befestigung
1	83231/3	HYPE 3.0 Unterbauschrank, 600 x 209 x 488 mm, 1 Schub
1	83209	Keramik-Aufsatzbecken, rund, Ø 424 x 125 mm, ohne Überlauf

Wichtig: Soll die Waschtischplatte nur einen oder mehrere, direkt nebeneinander platzierte Schränke abdecken, **muss** (zum Ausgleich von Toleranzen bei den Schränken) ein Überstand von 5 mm pro Seite berücksichtigt werden!

Beispiel:

bei einer Schrankkombination aus Waschtisch-Unterbauschrank 600 mm (83211/3) + Unterbauschrank 600 mm (83231/3) **muss**, sofern das gewünschte Becken kein größeres Mindestmaß vorgibt, die Abdeckplatte **mindestens 1210 mm breit sein**.

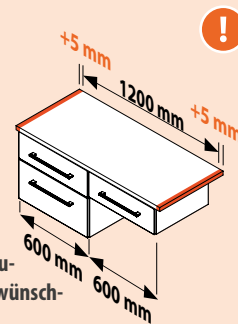

Siehe Fotos Seite 12!

Aufbau-Variante 1400 mm

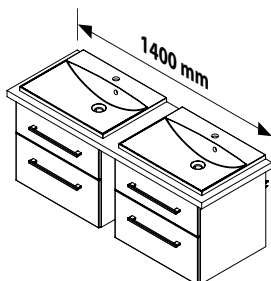

mm-Anzahl/ Menge	Art.-Nr.:	Bezeichnung
1400	83253/4/5	Waschtischplatte, 1400 x 38 x 505 mm
2	83211/3	HYPE 3.0 Waschtisch-Unterbauschrank 600 x 509 x 488 mm, 2 Schub
2	82901	Gussbecken VC 60, 600 x 142 x 460 mm, weiß

Aufbau-Variante 1400 mm

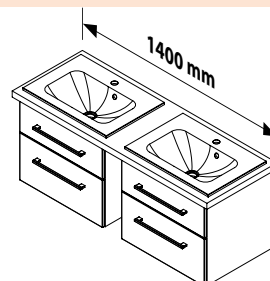

mm-Anzahl/ Menge	Art.-Nr.:	Bezeichnung
1400	83253/4/5	Waschtischplatte, 1400 x 38 x 505 mm
2	83211/3	HYPE 3.0 Waschtisch-Unterbauschrank 600 x 509 x 488 mm, 2 Schub
2	73990	YEGA Glasbecken 602, 602 x 140 x 420 mm, weiß

Aufbau-Variante 1510 mm

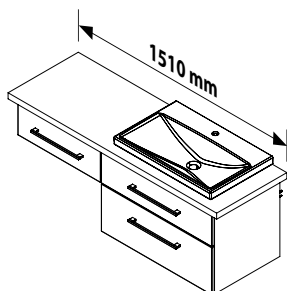

mm-Anzahl/ Menge	Art.-Nr.:	Bezeichnung
1510	83253/4/5	Waschtischplatte, 1510 x 38 x 505 mm
1	83282	HYPE Winkelhalter und Befestigung (im Unterbauschrank)
1	83221/3	HYPE 3.0 Waschtisch-Unterbauschrank, 800 x 509 x 488 mm, 2 Schub
1	83231/3	HYPE 3.0 Unterbauschrank, 600 x 209 x 488 mm, 1 Schub
1	80001	Keramikbecken SF 700 x 165 x 450 mm, weiß

Aufbau-Variante 1510 mm

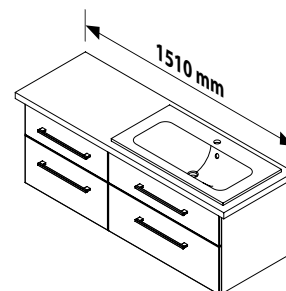

mm-Anzahl/ Menge	Art.-Nr.:	Bezeichnung
1510	83253/4/5	Waschtischplatte, 1510 x 38 x 505 mm
1	83221/3	HYPE 3.0 Waschtisch-Unterbauschrank, 800 x 509 x 488 mm, 2 Schub
1	83241/3	HYPE 3.0 Unterbauschrank, 600 x 509 x 488 mm, 2 Schub
1	74001	YEGA Glasbecken, 804 x 135 x 420 mm

Wichtige Hinweise für die Realisierung des korrekten Beckenausschnitts bei Einbaubecken.

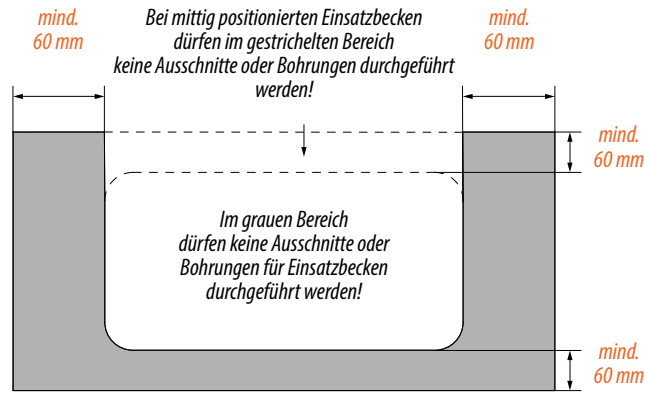

HYPE 3.0

- hochwertige Waschtischplatten für kreative Badplanung
- technische Hinweise
- nützliche Tipps



Achtung: Wichtige Hinweise

Die Waschtischplatte kann bis zu einer maximalen Länge von 2200 mm bestellt werden. Die Waschtischplatte muss alle 1000 mm durch einen Handtuchhalter bzw. Winkelhalter oder einen Waschtischunterschrank bzw. Unterbauschrank mit zwei Schubladen abgestützt werden. Für den Unterbauschrank mit einer Schublade sind zusätzliche Winkelhalter notwendig (siehe unten). Die Waschtischplatte darf dabei zum Plattenende hin nicht mehr als 300 mm frei über einen Abstützpunkt hinausragen.

▲ = Handtuchhalter oder Winkelhalterung

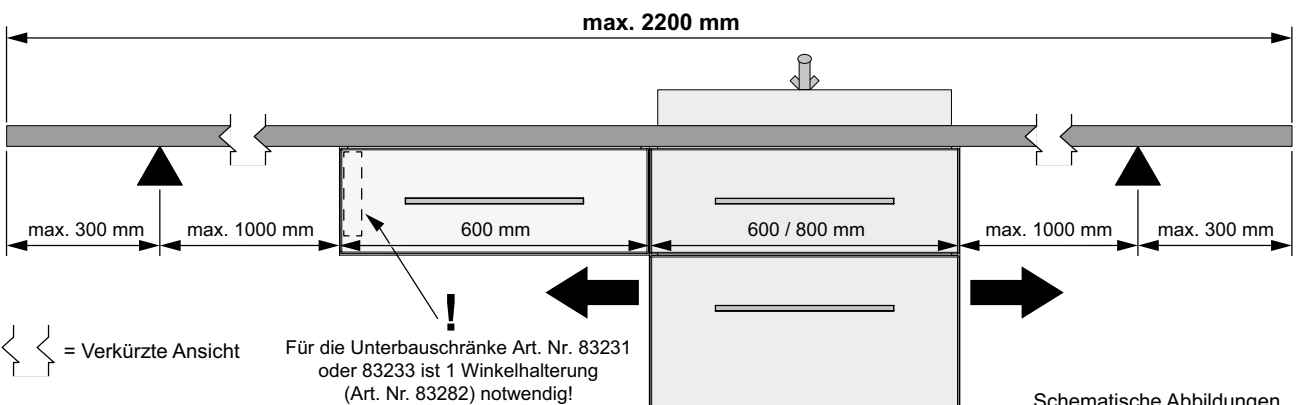
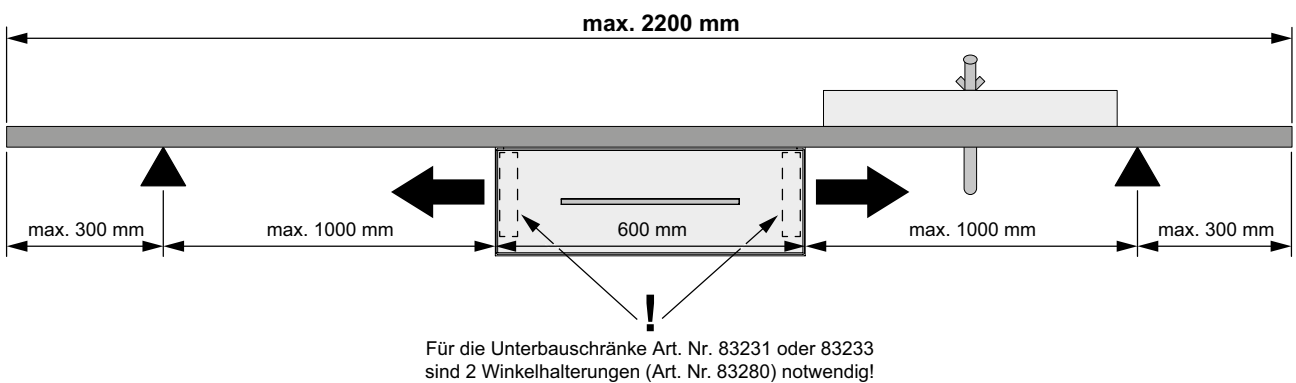
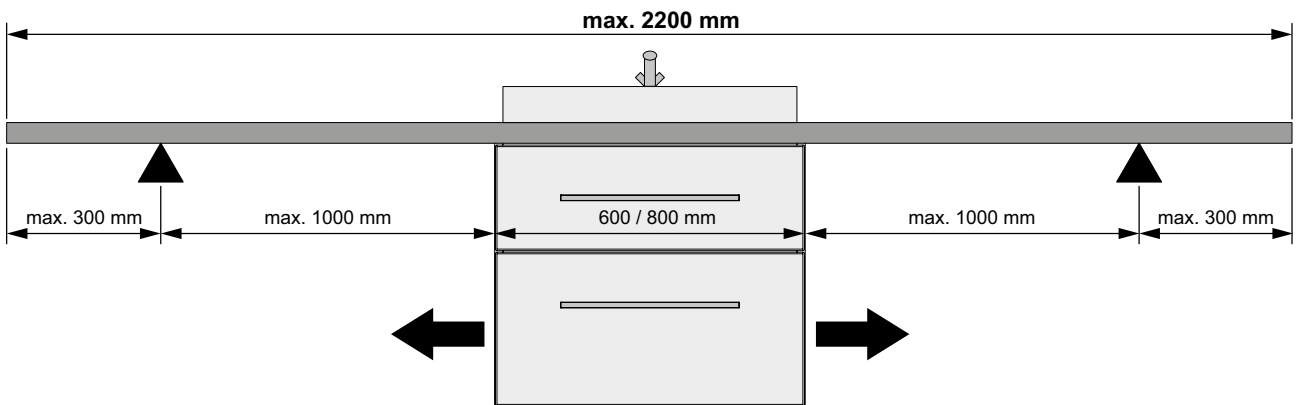

HYPE 3.0

- hängend, zerlegt
- Unter- und Zusatzschränke



Die Waschtischplatten sind an allen 4 Schnittseiten beschichtet!
Die Plattendekore sind natürlichen Oberflächen nachempfunden. Jede ist ein Unikat mit wechselndem Dekor!

Nur 20 schnelle
Arbeitstage Lieferzeit!

Individuelle Aufbaubeispiele siehe Seite 8!

600 - 2200 mm breit		
Waschtischplatte pro Millimeter		
BxHxT: 600 - 2200 x 38 x 505 mm		
Bitte geben Sie bei der Bestellung die exakte Breite in Millimetern an!		
Ausführung	Bestellmenge = Breite in mm	Art.-Nr.
Beton Light¹⁾		83253
Nature Oak¹⁾		83254
Dark Stone¹⁾		83255

Bestellbeispiel:

Für die Bestellung einer Waschtischplatte im Dekor Beton Light¹⁾ in der Breite 1510 mm geben Sie bitte an:

Art.Nr. mm-Anzahl/Menge
83253 **1510**

Siehe Fotos Seite 12! · Maßangefertigte Artikel sind vom Umtausch ausgeschlossen!

So montieren Sie Waschtischplatten und Unterschränke sicher mit den passenden Vierkantrohr-Trägern oder Winkelhaltern

480 mm tief	
HYPE Vierkantrohr-Träger	
BxHxT: 25 x 150 x 480 mm mit Befestigungsmaterial	
Ausführung	Art.-Nr.
Chrom	83283

480 mm tief	
HYPE Vierkantrohr-Träger, 2er-Set	
BxHxT: 25 x 150 x 480 mm mit Befestigungsmaterial	
Ausführung	Art.-Nr.
Chrom	83281

460 mm tief	
HYPE Winkelhalter	
BxHxT: 30 x 160 x 460 mm mit Befestigungsmaterial	
Ausführung	Art.-Nr.
Grau, pulverbeschichtet	83282

460 mm tief	
HYPE Winkelhalter, 2er-Set	
BxHxT: 30 x 160 x 460 mm mit Befestigungsmaterial	
Ausführung	Art.-Nr.
Grau, pulverbeschichtet	83280

410 mm breit	
Aufsatzbecken Keramik	
BxHxT: 410 x 110 x 410 mm zum Boden hin leicht konisch zulaufend, Gesamthöhe: 142 mm	
Ausführung	Art.-Nr.
Weiß	79699

Ø 415 mm	
Keramik-Aufsatzschüssel	
ØxH: 415 x 150 mm ohne Überlauf, mit Permanentablauf	
Ausführung	Art.-Nr.
Weiß	82400

Ø 424 mm	
Keramik-Aufsatzbecken	
ØxH: 424 x 125 mm ohne Überlauf, mit Permanentablauf	
Ausführung	Art.-Nr.
Weiß	83209

500 mm breit	
Aufsatzbecken Keramik weiß	
BxHxT: 500 x 118 x 310 mm oval, ohne Überlauf, mit Permanentablauf	
Ausführung	Art.-Nr.
Weiß	84900

500 mm breit	
Aufsatzbecken Keramik grau	
BxHxT: 500 x 118 x 310 mm oval, ohne Überlauf, mit Permanentablauf	
Ausführung	Art.-Nr.
Grau	84908

600 mm breit	
Mineralgussbecken VC 60	
BxHxT: 600 x 142 x 460 mm Stärke: 25 mm Plattenbreite mind. 688 mm	
Ausführung	Art.-Nr.
Weiß	82901

600 mm breit	
Keramikbecken kubisch	
BxHxT: 600 x 142 x 350 mm Stärke: 130 mm, Plattenbreite mind. 609 mm	
Ausführung	Art.-Nr.
Weiß	82450

600 mm breit	
Keramik-Aufsatzbecken HYPE	
BxHxT: 600 x 145 x 425 mm ohne Überlauf, mit Permanentablauf	
Ausführung	Art.-Nr.
Weiß	83003

602 mm breit	
YEGA Glasbecken 60	
BxHxT: 602 x 140 x 420 mm Stärke: 15 mm Plattenbreite mind. 607 mm	
Ausführung	Art.-Nr.
Weiß	73990

610 mm breit	
Keramik-Aufsatz-Waschtisch	
BxHxT: 610 x 110 x 410 mm zum Bod. hin leicht konisch zulaufend, Gesamthöhe: 142 mm, Plattenbreite mind. 619 mm	
Ausführung	Art.-Nr.
Weiß	79700

622 mm breit	
Keramikbecken B.perfekt	
BxHxT: 622 x 151 x 480 mm Stärke: 22 mm Plattenbreite mind. 665 mm	
Ausführung	Art.-Nr.
Weiß	84140

700 mm breit	
Keramikbecken SF 70	
BxHxT: 700 x 165 x 450 mm Stärke: 50 mm Plattenbreite mind. 709 mm	
Ausführung	Art.-Nr.
Weiß	80001

804 mm breit	
YEGA Glasbecken 80	
BxHxT: 804 x 135 x 420 mm Stärke: 15 mm Plattenbreite mind. 810 mm	
Ausführung	Art.-Nr.
Weiß	74001

810 mm breit	
Aufsatzbecken Keramik	
BxHxT: 810 x 110 x 410 mm zum Boden hin leicht konisch zulaufend, Gesamthöhe: 142 mm	
Ausführung	Art.-Nr.
Weiß	79701

820 mm breit	
Keramikbecken B.perfekt	
BxHxT: 820 x 152 x 480 mm Stärke: 22 mm Plattenbreite mind. 835 mm	
Ausführung	Art.-Nr.
Weiß	84150

820 mm breit	
Armatur NEW YORK	
H: 300 mm, flex. Anschl.-Schläuche, leichte Einhebelbedienung, zur Montage direkt auf den Waschtisch-Unterschränk	
Ausführung	Art.-Nr.
Chrom Glanz²⁾	86219
Schwarz matt³⁾	86220

600 mm breit	
Waschtisch-Unterschränk	
BxHxT: 600 x 509 x 488 mm 2 Schubladen	
Ausführung	Art.-Nr.
Anthrazit	83211
Weiß	83213

800 mm breit	
Waschtisch-Unterschränk	
BxHxT: 800 x 509 x 488 mm 2 Schubladen	
Ausführung	Art.-Nr.
Anthrazit	83221
Weiß	83223

600 mm breit	
Unterbauschrank	
BxHxT: 600 x 209 x 488 mm 1 Schublade	
<i>nicht als Waschtisch-Unterschränk verwendbar!</i>	
<i>Bei diesem Unterbauschrank immer Winkelhalter 83280 oder 83282 dazu bestellen!</i>	
Ausführung	Art.-Nr.
Anthrazit	83231
Weiß	83233

600 mm breit	
Unterbauschrank	
BxHxT: 600 x 509 x 488 mm 2 Schubladen	
<i>nicht als Waschtisch-Unterschränk verwendbar!</i>	
Ausführung	Art.-Nr.
Anthrazit	83241
Weiß	83243

Hinweis:

Die Waschtischplatten werden generell ohne Beckenausschnitt geliefert!
Wegen des individuellen Zuschnitts beträgt die Lieferzeit ca. 20 Arbeitstage!

Plattendekore:

- Beton Light¹⁾
- Nature Oak¹⁾
- Dark Stone¹⁾

Korpus:

- Weiß matt
- Anthrazit matt

Front:

- Weiß Hochglanz
- Anthrazit Hochglanz

HYPE 3.0

- hängend, zerlegt



Ausführliche Anleitung für den passenden Beckenausschnitt ist bei der Waschtischplatte enthalten.

Sie finden diese auch auf

<https://www.fackelmann.com/badmoebel-services-bezugsquellen/>

417 mm breit
Spiegelschrank DV 40
BxHxT: 417 x 683 x 160 mm, 1 Tür, Kante Spiegeltür Alu-Optik, 2 Glaseinlegeböden, Tür, Rückwand und Querteile silbergrau



LED
3,8W 230V AC 1 + 1 0,85-1m

Ausführung Art.-Nr.
Anthrazit 82185
Weiß 82181

600 mm breit
Spiegelschrank DV 60
BxHxT: 600 x 683 x 160 mm, 2 Türen, innen verspiegelt, Anschlag frei wählbar, Kante Spiegeltüren Alu-Optik, 2 Glaseinlegeböden, Türen, Rückwand und Querteile silbergrau



LED
5,5W 230V AC 1 + 1 0,85-1m 3D/180°

Ausführung Art.-Nr.
Anthrazit 82186
Weiß 82182

800 mm breit
Spiegelschrank DV 80
BxHxT: 800 x 683 x 160 mm, 2 Türen, innen verspiegelt, Kante Spiegeltüren Alu-Optik, 2 Glaseinlegeböden, Türen, Rückwand und Querteile silbergrau



LED
7,5W 230V AC 1 + 1 0,85-1m 3D/180°

Ausführung Art.-Nr.
Anthrazit 82187
Weiß 82183

1100 mm breit
Spiegelschrank DV 110
BxHxT: 1100 x 683 x 160 mm, 3 Türen, li. und re. Tür innen verspiegelt, Kante Spiegeltüren Alu-Optik, 4 Glaseinlegeböden, Türen, Rückwand und Querteile silbergrau



LED
10,5W 230V AC 1 + 1 0,85-1m 3D/180°

Ausführung Art.-Nr.
Anthrazit 82188
Weiß 82184

300 mm breit
Hochschrank
BxHxT: 300 x 1620 x 318 mm
2 Türen,
4 Glaseinlegeböden

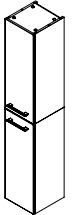

links und rechts verwendbar, Rückwand und Querteile silbergrau, Korpus 2 Teile!

Ausführung Art.-Nr.
Anthrazit 83171
Weiß 83173

Ø 76 mm
LED-Klemmspot f. Flachspiegel
Ø: 76 mm
inkl. Vorschaltgerät für 3 - 4 mm Spiegelstärke



LED 2,7W

Ausführung Art.-Nr.
mit Clip 84379

302 mm breit
LED-Aufsatzleuchte
BxHxT: 302 x 37 x 125 mm
nur extern schaltbar, IP 44

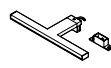

LED 5,6W 230V AC 0,8m

Ausführung Art.-Nr.
Chrom 84373

502 mm breit
LED-Aufsatzleuchte
BxHxT: 502 x 37 x 125 mm
nur extern schaltbar, IP 44

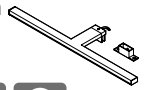

LED 7W 230V AC 0,3m

Ausführung Art.-Nr.
Chrom 84375

Durchmesser 600 mm
Spiegel rund
ØxT: 600 x 14 mm
inkl. Wandbefestigung

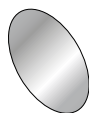

Ausführung Art.-Nr.
84364

600 mm breit
Spiegel eckig
BxHxT: 600 x 700 x 14 mm
inkl. Wandbefestigung

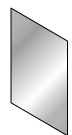

Ausführung Art.-Nr.
84366

1000 mm breit
Spiegel eckig
BxHxT: 1000 x 680 x 14 mm
inkl. Wandbefestigung

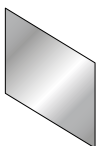

Ausführung Art.-Nr.
84368

302 mm breit
Midischrank
BxHxT: 302 x 826 x 320 mm
1 Tür, 2 Glaseinlegeböden
links und rechts verwendbar!
Rückwand und Querteile silbergrau!

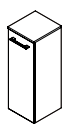

Ausführung Art.-Nr.
Anthrazit 83161
Weiß 83163

605 mm breit
Framelight 60
BxHxT: 605 x 705 x 22 mm
umlaufende LED-Beleuchtung



LED 13,2W 230V AC 1,0m

Ausführung Art.-Nr.
84543

805 mm breit
Framelight 80
BxHxT: 805 x 705 x 22 mm
umlaufende LED-Beleuchtung



LED 16,5W 230V AC 1,0m

Ausführung Art.-Nr.
84544

1005 mm breit
Framelight 100
BxHxT: 1005 x 705 x 22 mm
umlaufende LED-Beleuchtung

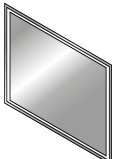

LED 18,7 W 230V AC 1,0m

Ausführung Art.-Nr.
84545

405 mm breit
Framelight 40
BxHxT: 405 x 705 x 22 mm
umlaufende LED-Beleuchtung



LED 11,3W 230V AC 1,0m

Ausführung Art.-Nr.
84542

400 mm breit
Glasablage 40 cm
BxT: 400 x 125 mm
2 Halter, chrom für Wandmontage



Ausführung Art.-Nr.
Glas, 6 mm stark 85384

600 mm breit
Glasablage 60 cm
BxT: 600 x 125 mm
2 Halter, chrom für Wandmontage



Ausführung Art.-Nr.
Glas, 6 mm stark 85386

800 mm breit
Glasablage 80 cm
BxT: 800 x 125 mm
2 Halter, chrom für Wandmontage



Ausführung Art.-Nr.
Glas, 6 mm stark 85388

1000 mm breit
Glasablage 100 cm
BxT: 1000 x 125 mm
2 Halter, chrom für Wandmontage

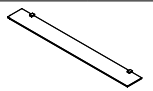

Ausführung Art.-Nr.
Glas, 6 mm stark 85390

Bedeutung der technischen Symbole

- Energiesparende Technik
- austauschbare LED-Beleuchtung
- nicht austauschbare LED-Beleuchtung
- Leistung/Watt
- Spannung
- Schalter An/Aus und Steckdose
- Spiegel mit 3D-Effekt
- Kabellänge Anschlusskabel

1) Feuchtraumoptimierte Oberflächenachbildung
Jede Platte ist ein Unikat.

Ihre Vorteile:



Plattendekore

Beton Light ¹⁾	Schränke Korpus/Front	Weiß
Nature Oak ¹⁾		Anthrazit
Dark Stone ¹⁾		

Schränke

FACKELMANN®

HYPE 3.0

- hängend, zerlegt
- Waschtischplatten mit individueller Breite
- viele Beckenalternativen
- Unter- und Zusatzschränke



Beton Light¹⁾

Nature Oak¹⁾

Dark Stone¹⁾

Die Plattendekore sind natürlichen Oberflächen nachempfunden. Jede ist ein Unikat mit wechselndem Dekor!

Die Platten sind an allen vier Schnittseiten beschichtet!

Lieferung circa 20 Arbeitstage ab Bestellung!

Wichtig: Soll die Waschtischplatte nur einen oder mehrere, direkt nebeneinander platzierte Schränke abdecken, muss (zum Ausgleich von Toleranzen bei den Schränken) ein Überstand von 5 mm pro Seite berücksichtigt werden.

Beispiel: bei der Schrankkombination aus Waschtisch-Unterbau 600 mm (83211/3) + Unterbauschrank 600 mm (83231/3) muss, sofern das gewünschte Becken kein größeres Mindestmaß vorgibt, die Abdeckplatte mindestens 1210 mm breit sein!

Maßangefertigte Artikel sind vom Umtausch ausgeschlossen!

WICHTIG · WICHTIG · WICHTIG

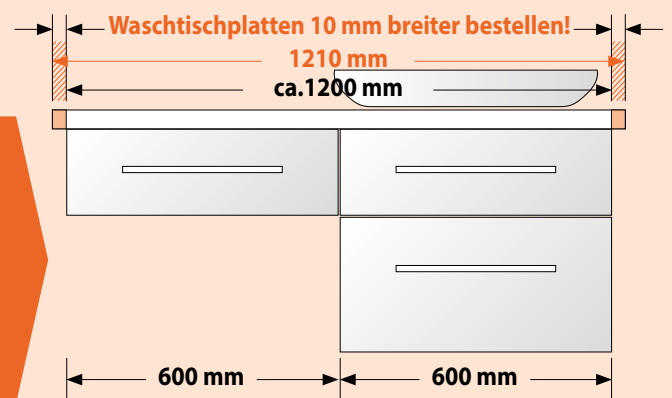

Bitte beachten Sie:

Es ist **NICHT** möglich einen Waschtisch-Unterschrank für den Einbau eines Beckens **OHNE** Waschtischplatte zu verwenden! In den FACKELMANN-Katalogen **Ambiente** und **Fresh** finden Sie viele Badmöbelprogramme für die Installation von Becken direkt auf dem Waschtisch-Unterschrank.

Langlebig und robust.



- Die Schichtstoffplatte entspricht hinsichtlich Qualität und Belastbarkeit der einer Küchen-Arbeitsplatte
- Vierseitig mit Dickkante beschichtet
- Oberfläche Melaminharz



¹⁾ Feuchtraumoptimierte Oberflächenachbildung
Jede Platte ist ein Unikat.